

D WICHTIG
Vor Montage und Gebrauch sorgfältig lesen.
Aufbewahren für späteres Nachschlagen.

EN IMPORTANT
Read carefully before mounting and use.
Keep for future reference.

F IMPORTANT
À lire attentivement avant le montage et
l'utilisation. Conserver les instructions de
montage et d'utilisation pour toute consul-
tation ultérieure.

NL BELANGRIJK
Lees deze handleiding goed door vóór mon-
tage en gebruik. Bewaar hem voor later.

ES IMPORTANTE
Lea atentamente antes de montar y utilizar el
producto. Conserve para futuras consultas.

IT IMPORTANTE
Leggere attentamente prima del montaggio e
dell'utilizzo. Conservare le presenti istru-
zioni per poterle consultare anche in futuro.



D Voraussetzung für die Montage ist grundlegendes Wissen in der Fahrradtechnik. Wir empfehlen dringend die Montage durch den Fachhandel. Falsche Montage kann zu schwerwiegenden Unfällen führen.
EN Basic knowledge of bicycle technology is required for mounting. We strongly recommend having a specialist retailer carry out the mounting work. Incorrect mounting can lead to serious accidents.
F Posséder des connaissances de base dans la technique du vélo est indispensable dans le cadre du montage. Nous recommandons vivement de faire réaliser le montage par un revendeur spécialisé. Un montage incorrect peut entraîner des accidents graves.
NL Voorwaarde voor montage is basiskennis van de techniek van een fiets. We advise- ren u daarom met klem de montage door een fietsmaker te laten uitvoeren. Een verkeerde montage kan leiden tot ernstige ongevallen.
ES Para llevar a cabo el montaje es imprescindible tener conocimientos básicos sobre la técnica de bicicletas. Recomendamos encarecidamente encargar el montaje a un distribuidor especializado. Un montaje incorrecto puede provocar accidentes graves.
IT Ai fini del montaggio è essenziale possedere nozioni tecniche di base relative alla bicicletta. Consigliamo comunque vivamente di affidare il montaggio a un negozio specializzato. Un montaggio errato può causare gravi incidenti.



D Dieses Symbol warnt vor Fehlverhalten, das Gefahr für Leib und Leben zur Folge haben kann.
EN This symbol warns of misconduct that may endanger life and limb.
F Ce symbole met en garde contre une mauvaise conduite qui peut mettre la vie en danger et occasionner des blessures.
NL Dit symbool waarschuwt voor verkeerd gedrag dat kan leiden tot gevaar voor lijf en leden.
ES Este símbolo advierte de una negligencia que puede poner en peligro la vida y la integridad física.
IT Questo simbolo avverte di una possibile azione errata che potrebbe causare pericolo di vita.



D Der Gepäckträger ist nicht für die Montage eines Kindersitzes zugelassen!
EN The carrier is not approved for mounting a child's seat!
F Le porte bagage n'est pas homologué pour le montage d'un siège enfant !
NL Gebruik de bagagedrager niet voor het monteren van een kinderzitje.
ES El portaequipajes no está homologado para instalar un asiento infantil.
IT Il portapacchi non è omologato per l'installazione di un seggiolino per bambini!



D Die maximal zulässige Belastung beträgt 25 kg.
EN The maximum permissible load is 25 kg.
F La charge maximale autorisée s'élève à 25 kg.
NL De maximaal toegestane belasting bedraagt 25 kg.
ES La carga máxima permitida es de 25 kg.
IT Il carico massimo consentito è di 25 kg.

Lieferumfang | Scope of supply | Contenu de la livraison | Leveringomvang |
Piezas incluidas en el suministro | Dotazione della fornitura



[1] 2x | ART. 45612 | M6 x 12 mm |
ISO 7380-A2-70



[2] 6x | ART. 40162 | M6 |
ISO 7090-6-140 HV-A2



[3] 2x | 33305 | 15 x 12 x 9,5 mm (D x d x H)



[4] 2x | ART. 30219 |
M6 x 8 mm | 12 x 19 mm |
Klemmbolzen | Clamping bolt |
Boulon de serrage | Klambout |
Tornillo de apriete | Bullone di serraggio



[5] 2x | ART. 32401 | 240 mm |
(schwarz | black | noir | zwart | negro | nero)



[6] 2x | ART. 71008 | 8 mm



[7] 2x | ART. 45005 | M5 x 14 mm |
ISO 14583-A2-70



[8] 4x | ART. 40150 | M5 |
ISO 7089-140 HV-A2



[9] 2x | ART. 41061 | M6 |
ISO 10511-A2-70



[10] 1x | ART. 30017
(schwarz | black | noir | zwart | negro | nero)



[11] 2x | ART. 45004 | M5 x 12 mm |
ISO 14583-A2-70



[12] 2x | ART. 47616 | M6 x 16 mm |
ISO 7380-A2-70

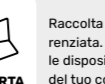
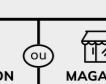

quefairedemesdechets.fr
Privilégie la réparation ou le don

D Zur Montage benötigtes Werkzeug (nicht im Lieferumfang enthalten):
EN Tools required for mounting (not included in the scope of supply):
F Des outils sont nécessaires pour le montage (non inclus dans la livraison):
NL Voor montage heeft u nodig (niet bij levering inbegrepen):
ES Herramientas necesarias para el montaje (no incluidas en el suministro):
IT Attrezzatura necessaria per il montaggio (non fornita in dotazione):



TX25
Drehmomentschlüssel mit Torx | Torque wrench with Torx | Clé dynamométrique avec Torx |
Momentsleutel met Torx | Llave dinamométrica con Torx | Chiave dinamometrica con testa Torx



4 mm
Drehmomentschlüssel mit Innensechskant | Torque wrench with hexagon socket |
Clé dynamométrique avec clé Allen | Momentsleutel met inbus | Llave dinamométrica con vaso hexagonal | Chiave dinamometrica con testa esagonale



SW 8
Schraubenschlüssel | Spanner | Clé mixte | Schroefleutel | Llave inglesa | Chiave inglese



D Wir empfehlen, die ersten beiden Gewindgänge aller Schrauben per Hand einzuziehen sowie eine mittelfeste, flüssige Schraubensicherung zu benutzen. Im Falle einer fehlerhaften Montage können sich lösende oder abbrechende Bauteile zu schweren Stürzen mit Gefahr für Leib und Leben führen. **Ziehen Sie alle Schrauben mithilfe eines Drehmomentschlüssels an.** Die Anzugsmomente sind in Nm (Newtonmeter) und ft-lb (foot-pound) angegeben. **Neem de in de tekening aangegeven voetafstand in acht. Die komt overeen met de toegestane buitenmaat van de achtervork.** Afstand [b] van de bevestigingsstangen (ART. 32401) moet binnen het op de tekening aangegeven bereik liggen.

EN We recommend tightening the first two threads of all screws by hand and using a medium-strength liquid threadlocker. In case of incorrect mounting, components becoming loose or breaking off can lead to serious falls with danger to life and limb. **Tighten all screws using a torque wrench.** The tightening torques are specified in Nm (newton metres) and ft-lb (foot-pound). Read the instructions provided by the torque wrench manufacturer as well. Proper mounting or removal of the components can only be guaranteed if the tools are in perfect working order and undamaged.

F Nous recommandons de visser manuellement les deux premiers filets de toutes les vis et d'utiliser un frein de vis liquide et semi-dur. En cas de montage incorrect, le desserrage ou la rupture des composants peuvent provoquer des chutes graves pouvant occasionner des blessures ou entraîner la mort. **Serrez l'ensemble des vis au moyen d'une clé dynamométrique.** Les couples de serrage sont indiqués en Nm (newton mètre) et en ft lb (pied-livre). Veuillez également lire les instructions d'utilisation du fabricant de la clé dynamométrique. Le montage ou le démontage correct des composants ne peut être garanti que si les outils sont en parfait état de fonctionnement et non endommagés.

NL Aanbevolen wordt de eerste twee slagen van alle schroeven met de hand aan te draaien en een middelsterke, vloeibare schroefdraadborging te gebruiken. Bij verkeerde montage kunnen onderdelen losraken of afbreken. Dit kan leiden tot valpartijen met ernstig letsel. **Draai alle schroeven aan met een momentsleutel.** De aandraaimomenten staan aangegeven in Nm (Newtonmeter) en ft-lb (foot-pound). Lees daarnaast de handleiding van de fabrikant van de momentsleutel. Correcte montage en demontage van onderdelen kan alleen worden gegarandeerd met goed werkend en niet beschadigd gereedschap.

ES Recomendamos enroscar a mano las dos primeras vueltas de rosca de todos los tornillos y utilizar un fijador de tornillos líquido de firmeza media. En caso de montaje incorrecto, pueden desprenderse o romperse componentes que pueden provocar caídas graves y poner en peligro la vida y la integridad física del usuario. **Apriete todos los tornillos con ayuda de una llave dinométrica.** Los pares de apriete se expresan en Nm (newtons metro) y ft-lb (pies-libra). Para más información, consulte también las instrucciones del fabricante de la llave dinométrica. El correcto montaje y desmontaje de los componentes solo se puede garantizar si se utilizan herramientas en perfecto estado de funcionamiento y sin daños.

IT Consigliamo di avvitare i primi due giri di tutte le viti a mano e di utilizzare un frenafilietti liquido a media resistenza. Nel caso di un montaggio scorretto, l'allentamento o la rottura di parti possono causare gravi cadute con conseguente pericolo di vita. **Serrare tutte le viti utilizzando una chiave dinamometrica.** Le coppie di serraggio sono riportate in Nm (Newton metro) e ft-lb (foot-pound). A titolo complementare, leggere le istruzioni del costruttore della chiave dinamometrica. Il montaggio e lo smontaggio corretto dei componenti possono venire garantiti solamente con attrezzi integri e correttamente funzionanti.

D Hinweis: Die Abbildungen in dieser Anleitung dienen nur als Referenz. Das tatsächliche Produkt kann, abhängig von Modell und Spezifikation, abweichen.

EN Note: The illustrations in these instructions are for reference only. The actual product may vary depending on the model and specification.

F Remarque: Les illustrations des présentes instructions de montage et d'utilisation ne sont données qu'à titre indicatif. Le produit peut différer en fonction du modèle et des spécifications.

NL Opmerking: De afbeeldingen in deze handleiding zijn bedoeld als informatie. Uw product kan hiervan afwijken, afhankelijk van model en specificaties.

ES Nota: Las ilustraciones recogidas en estas instrucciones tienen carácter meramente de referencia. El producto real puede diferir, según el modelo y las especificaciones.

IT Attenzione: Le immagini contenute nelle presenti istruzioni sono solo di riferimento. Nella realtà, il prodotto può differire a seconda del modello e delle specificazioni.



D Falls der hintere Fahrradrahmen (Außenmaß der Ausfallenden) größer oder kleiner sein sollte als der erlaubte Fußabstand [a] Ihres tubus-Gepäckträgers, darf der Gepäckträger nicht montiert werden. **Beachten Sie den in der Zeichnung angegebenen Fußabstand. Dieser entspricht dem zulässigen Außenmaß des Rahmenhinterbaus.** Der Abstand [b] der Befestigungsstreben (ART. 32401) muss in dem in der Zeichnung angegebenen Bereich liegen.

EN If the rear bicycle frame (outer dimension of fork end) should be larger or smaller than the permitted foot clearance [a] of your tubus carrier, the carrier must not be mounted. **Note the foot clearance specified on the drawing. This corresponds to the permissible outer dimension of the rear end of the frame.** The clearance [b] of the fastening stays (ART. 32401) must be within the range indicated on the drawing.

F Si le cadre arrière du vélo (dimensions extérieures des pattes de dérailleur) s'avérait plus grand ou plus petit que l'écart [a] autorisé de votre porte-bagages tubus, le porte-bagages ne doit pas être monté. **Respectez l'écart entre les pattes indiqué dans l'illustration. Celui-ci correspond à la dimension extérieure autorisée de la structure arrière du cadre.** L'écart [b] entre les tiges de fixation (ART. 32401) doit se situer dans la plage indiquée dans l'illustration.

NL Als de achtervork van uw fiets (buitenmaat van de uitvalenden) groter of kleiner is dan de toegestane voetafstand [a] van uw tubus-bagagedrager, mag de bagagedrager niet worden gemonteerd. **Neem de in de tekening aangegeven voetafstand in acht. Die komt overeen met de toegestane buitenmaat van de achtervork.** Afstand [b] van de bevestigingsstangen (ART. 32401) moet binnen het op de tekening aangegeven bereik liggen.

ES Si el cuadro trasero de la bicicleta (dimensiones exteriores de las punteras) es mayor o menor que la distancia permitida a los pies [a] de su portaequipajes tubus, este no debe montarse. **Respete la distancia a los pies que se indica en el dibujo. Esta corresponde a las dimensiones exteriores permitidas del cuadro trasero.** La distancia [b] entre los tirantes de fijación (ART. 32401) debe encontrarse dentro del rango indicado en el dibujo.

IT Qualora il telaio posteriore della bicicletta (misura esterna dei forcellini) dovesse essere più grande o più piccolo della distanza consentita fra le estremità inferiori [a] del portapacchi tubus, il portapacchi non può venire montato. **Prego attenersi alla distanza consentita fra le estremità inferiori riportata nel disegno. Tale distanza corrisponde alla misura esterna consentita del telaio posteriore.** La distanza [b] fra i puntelli di fissaggio (ART. 32401) deve essere compresa nell'intervallo riportato nel disegno.

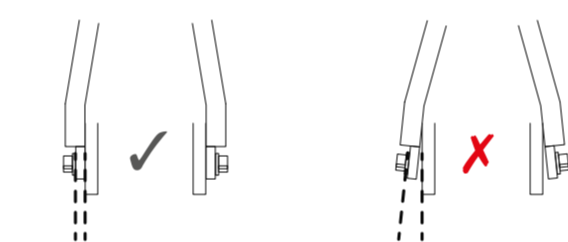

D Achten Sie bei der Montage des Gepäckträgers darauf, dass die Gepäckträgerfüße vor dem Verschrauben parallel zur Montageauflagefläche der Ausfallenden des Rahmens stehen.

EN When mounting the carrier, make sure that the feet of the carrier are parallel to the mounting surface of the dropouts of the frame before screwing them together.

F Lors du montage, assurez-vous que les pieds du porte-bagages sont bien parallèles à la surface de montage des pattes de vos cadres avant de visser.

NL Let er bij de montage van de bagagedrager op dat de poten van de bagagedrager parallel staan ten opzichte van het montagevlak van de uitvalenden van het frame voordat de poten worden vastgeschroefd.

ES Al montar el portaequipajes, asegúrese de que los pies del portaequipajes queden en paralelo a la superficie de apoyo de las punteras del cuadro antes de atornillarlos.

IT Durante il montaggio del portapacchi, assicurarsi che i piedini del portapacchi siano paralleli alla superficie di montaggio dei forcellini del telaio prima di avvitarli.



D Der Abstand von der Aufstandsfläche des Hinterrads bis zur Oberkante der Plattform darf maximal 830 mm betragen.

EN The distance from the surface that the rear wheel is standing on to the upper edge of the platform must not exceed 830 mm.

F La distance entre la surface de contact de la roue arrière et le bord supérieur de la plateforme ne doit pas être supérieure à 830 mm.

NL De afstand van het contactvlak van het achterwiel tot aan de bovenkant van het platform mag maximaal 830 mm zijn.

ES La separación desde la superficie de apoyo de la rueda trasera hasta el borde superior de la plataforma no debe superar los 830 mm.

IT La distanza dalla superficie di appoggio della ruota posteriore al bordo superiore della piattaforma non deve superare 830 mm.



D Sollten in Ihrem Fahrradrahmen keine Bohrungen für die Montage der Befestigungsstreben (ART. 32401) vorhanden sein, ist die Montage ausschließlich mittels eines tubus-Schellen-Adaptersets zulässig. Siehe „Optionales Zubehör“ oder www.tubus.com.

EN If there are no holes in your bicycle frame for mounting the fastening stays (ART. 32401), mounting is only permitted by means of a tubus clamp adapter set. See "Optional accessories" or www.tubus.com.

F Si votre cadre de vélo n'est pas pourvu d'œillets pour le montage des tiges de fixation (ART. 32401), le montage n'est autorisé qu'au moyen d'un kit d'adaptation avec collier tubus. Voir « Accessoires en option » ou www.tubus.com.

NL Als uw fietsframe geen ogen heeft voor het monteren van de bevestigingsstangen (ART. 32401), is montage met een tubus-kiemadapterset mogelijk. Zie Optionele toebehoren of kijk op www.tubus.com.

ES Si el cuadro de su bicicleta no cuenta con orificios para montar los tirantes de fijación (ART. 32401), solo se permite el montaje utilizando un juego de adaptadores para abrazadera tubus. Véase «Accesorios opcionales» o www.tubus.com.

IT Nel caso in cui il telaio della bicicletta non possieda gli occhielli per il montaggio dei puntelli di fissaggio (ART. 32401), il montaggio dei portapacchi è consentito solamente utilizzando un set di adattatori a morsetto tubus. Ulteriori informazioni sotto "Accessori opzionali" o www.tubus.com.

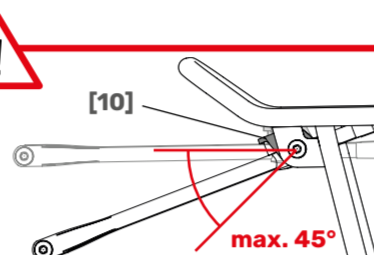
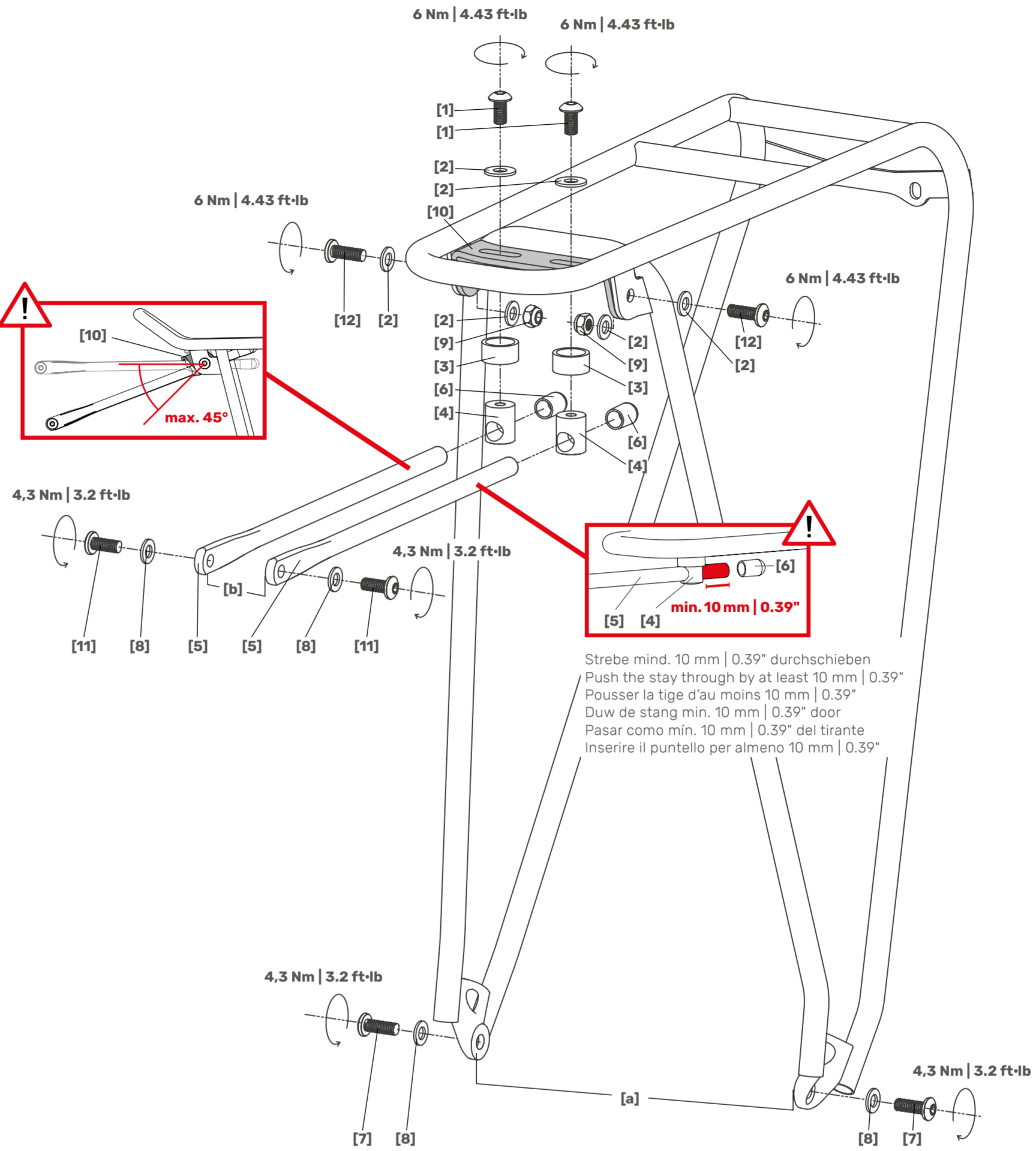

Strebe mind. 10 mm | 0.39" durchschieben
Push the stay through by at least 10 mm | 0.39"
Pousser la tige d'au moins 10 mm | 0.39"
Duw de stang min. 10 mm | 0.39" door
Pasar como min. 10 mm | 0.39" del tirante
Inserire il puntello per almeno 10 mm | 0.39"

[b] = max. 70 mm | max. 2.7"
D Abstand Befestigungsstreben
EN Clearance fastening stays
F Écart entre les tiges de fixation
NL Afstand bevestigingsstangen
ES Distancia entre tirantes de fijación
IT Distanza fra puntelli di fissaggio

[a] = 140-170 mm | 5.5-6.7"
D Außenmaß Hinterbau = erlaubter Fußabstand
EN Outer dimension rear end = permitted foot clearance
F Dimensions extérieures de la structure arrière = écart autorisé entre les pattes
NL Buitenmaat achtervork = toegestane voetafstand
ES Dimensiones exteriores traseras = distancia permitida a los pies
IT Misura esterna telaio posteriore = distanza consentita fra estremità inferiori portapacchi

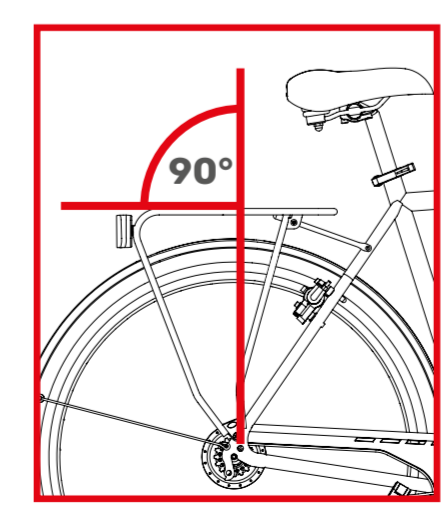

D Für die optimale Sicherung der Ladung sollte die Ladefläche des Gepäckträgers parallel zum Boden liegen.

EN For optimum securing of the load, the load surface of the carrier should be parallel to the ground.

F Il convient de positionner la surface de chargement du porte-bagages parallèle au sol afin de profiter d'une sécurité maximale du chargement.

NL Voor een optimale bevestiging van de bagage moet het laadvlak van de bagagedrager evenwijdig aan de grond zijn.

ES Para que la sujeción de la carga sea óptima, la superficie de carga del portaequipajes debe estar paralela al suelo.

IT Al fine assicurare il carico in maniera ottimale, la superficie di carico del portapacchi dovrebbe essere parallela al pavimento.



D Optionales Zubehör (nicht im Lieferumfang enthalten). Weitere Informationen erhalten Sie unter www.tubus.com (QR-Code).
EN Optional accessories (not included in the scope of supply). For further information visit www.tubus.com (QR code).
F Accessoires en option (non inclus dans la livraison). Vous obtiendrez des informations complémentaires en visitant le site Internet www.tubus.com (code QR).
NL Optionele toebehoren (niet bij levering inbegrepen). Meer informatie vindt u op www.tubus.com (QR-code).
ES Accesorios opcionales (no incluidos en el suministro). Encontrará más información en www.tubus.com (código QR).
IT Accessori opzionali (non forniti in dotazione). Per ulteriori informazioni, visitare il sito www.tubus.com (QR-Code).

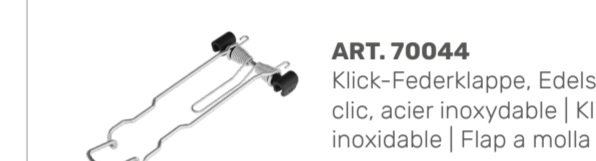

ART. 70044
Klick-Federklappe, Edelstahl | Clip-on spring clamp, stainless | Clapet à ressort à clic, acier inoxydable | Klik veerklap, roestvrij staal | Aleta de resort de clic, acero inoxidable | Flap a molli a scatto, acciaio inossidabile



ART. 71614 Ø14 mm|0.55"
ART. 71616 Ø16 mm|0.63"
ART. 71618 Ø18-19 mm|0.71-0.75"
Schellen-Adapterset | Clamp adapter set | Kit d'adaptation avec colliers | Beugel-adapterset | Juego de adaptadores para abrazadera | Set di adattatori a morsetto



ART. 05365
IMM-Montageset | IMM mounting set | Kit de montage IMM | IMM-montageset | Juego de montaje IMM | Set di montaggio IMM



ART. 70025
Schutzbüchhalter aus Edelstahl zur Montage am Rücklichtblech | Stainless steel mudguard holder for mounting on the rear light panel | Support de garde-boue en acier inoxydable pour le montage au niveau de l'éclairage arrière. | Rvs spatbordhouder voor montage op achterlichtplaat. | Soporte de guardabarros de acero inoxidable para montaje en el panel de la luz trasera | Supporto parafanego in acciaio inossidabile per montaggio sulla piastra del fanalino posteriore



ART. 75052
3-fach-Spanngurt | 3-part fixture strap | Tendeur 3 brins | Snelbinder, 3-delig | Correa tensora triple | Cinghia di fissaggio tripla



ART. 79006
Abriebschutzset | Abrasion protection set | Kit de protection contre l'abrasion | Set krassbeschermers | Juego de protección contra la abrasión | Set protezione anti-abrasione



ART. 79005
Schutzfolie | Protective film | Film protecteur | Beschermfolie | Lámina protectora | Pellicola protettiva

D Hinweis: Schützen Sie den Träger an allen Kontaktpunkten vor Abrieb durch Taschenbefestigungen unbedingt mit der Schutzfolie oder dem Abriebschutz.

EN Note: Always protect the carrier from abrasion by bag attachments at all contact points using the protective film or abrasion protection.

F Remarque : protégez le porte-bagages contre l'abrasion liée à la fixation des sacoches au niveau de tous les points de contact au moyen du film protecteur ou des protections contre l'abrasion.

NL Opmerking: bescherm de bagagedrager tegen krassen en schuren op alle contactpunten met fietstas- sen met de beschermfolie of de krassbeschermers.

ES Nota: Proteja el portaequipajes de la abrasión en todos los puntos de contacto utilizando las fijaciones de la bolsa con la lámina protectora o la protección contra la abrasión.

IT Attenzione: Nei punti di contatto con gli attacchi delle borse, proteggere sempre il portapacchi da abrasione utilizzando la pellicola protettiva o l'apposita protezione anti-abrasione.

DEUTSCH

1. Voraussetzung für die Montage ist, dass alle im Lieferumfang enthaltenen Teile vorhanden sind. Vergewissern Sie sich vor der Montage des Gepäckträgers im Fahrradfachhandel oder beim Hersteller Ihres Fahrrads, dass Ihr Fahrrad die geeigneten Befestigungspunkte zur Montage eines Fahrradgepäckträgers besitzt. Vergewissern Sie sich, dass die Festigkeitsangaben Ihres Fahrrads die Montage eines Gepäckträgers zulassen und mit den Festigkeitsangaben des Gepäckträgers kompatibel sind. Diese Montage- und Gebrauchsanleitung entspricht den Vorgaben der ISO 11243:2023 für Fahrradgepäckträger.

2. Der Gepäckträger VEGA EVO ist ausschließlich zur Montage über dem Hinterrad geeignet und zugelassen. Es darf nur artikeispezifisches Montagematerial benutzt werden. **Beachten Sie die Anzugsmomente und Typbeschreibungen (Norm und Festigkeit) der einzelnen Befestigungselemente auf der Montage-skizze.**

3. Der sichere Transport von Gepäck mit dem Fahrrad kann nur auf einem Gepäckträger gewährleistet sein.

4. Gemäß der EN 17406 ist der Gepäckträger ausschließlich für die Fahrradkategorien 1 und 2 geeignet und zugelassen.

 5. Der Gepäckträger ist für eine maximale Zuladung von 25 kg zugelassen. Die vom Hersteller des Fahrrads vorgeschriebene Gesamtbelastung darf dabei auf keinen Fall überschritten werden.

 6. Der Gepäckträger ist nicht für die Befestigung eines Kindersitzes / die Mitnahme eines Kindes zugelassen. tubus-Gepäckträger sind grundsätzlich nicht für die Beförderung von Personen zugelassen. Der Gepäckträger ist nicht zur Befestigung eines Fahrradanhängers geeignet. Es dürfen keine Zusatzteile mittels Quetschverbindung (z. B. Metallscheiben / Kindersitz) am Träger befestigt werden. Ein Kindersitz, der mittels Quetschverbindung auf unseren Gepäckträgern befestigt wird, wie auch das Mitnehmen von Personen auf dem Gepäckträger gefährden Leib und Leben des Kindes oder der mitfahrenden Person!

 7. Eine bauliche Veränderung des Gepäckträgers ist unzulässig. Sollten Sie bauliche Veränderungen am Gepäckträger vornehmen, gefährden Sie Ihre eigene und die Sicherheit anderer Verkehrsteilnehmer. Wir lehnen jede Haftung für Schäden ab, die durch eine bauliche Veränderung der von uns hergestellten Produkte entstanden sind.

8. Der Gepäckträger sollte nach dem Ende seiner Lebensdauer nicht dem Hausmüll, sondern einer umweltgerechten Entsorgung zugeführt werden. Trennen Sie die unterschiedlichen Materialien (z. B. Alu, Stahl und Titan) und sorgen Sie für eine fachgerechte Wiederverwertung. Elektronische Bauteile (z. B. Rücklichter) sollen gemäß der europäischen WEEE-Richtlinie 2012 /19/ EU demontiert und getrennt in dafür vorgesehene Behälter entsorgt werden. Erkundigen Sie sich über die aktuellen Entsorgungswege im Fachhandel oder bei Ihrer Gemeindeverwaltung.

 **Überprüfen Sie vor jedem Fahrtrantritt folgende sicherheitsrelevanten Punkte:**
1. Vergewissern Sie sich, dass das für das Fahrrad zulässige Gesamtgewicht (von Fahrrad, Fahrer /-in und Gepäck) nicht überschritten wird.

2. Vergewissern Sie sich, dass alle Befestigungsmittel Ihres Fahrrads (Schrauben, Muttern, Schnellspanner) fest angezogen und gesichert sind und dass der Gepäckträger keine Beschädigungen aufweist. Überprüfen Sie die Verschraubungen mit einem Drehmomentschlüssel nach den ersten 100 km Fahrt und danach alle 500 km gemäß den Vorgaben in dieser Anleitung.

3. Sorgen Sie für eine gleichmäßige Verteilung des Gepäcks auf Ihrem Fahrradgepäckträger, sodass rechts und links etwa das gleiche Gewicht angeordnet ist. Positionieren Sie Ihr Gepäck auf der Plattform des Gepäckträgers möglichst gleichmäßig. Der Schwerpunkt sollte dabei innerhalb der Plattform liegen. Vermeiden Sie Überstand (des Gepäcks) über die vordere bzw. hintere Kante (in Fahrtrichtung) der Gepäckträgerplattform. Beachten Sie, dass das zusätzliche Mitführen von Gepäck das Fahrverhalten Ihres Fahrrads verändert (insbesondere beim Lenken und Bremsen!). Gepäckstücke (z. B. Gepäcktaschen, Körbe und Kindersitze, sofern sie für den Gepäckträger vom Hersteller freigegeben sind), sind nach den Angaben des Herstellers auf dem Gepäckträger zu befestigen. Gepäck muss gegen Verschlucken und Herunterfallen gesichert sein. Es dürfen keine losen Gurte oder Teile herabhängen, die sich im Laufрад verfängen könnten.

4. Bei der Verwendung eines Spanngurtes bzw. Spannriemens (z.B. Art. 18022, Art. 75055) zur Befestigung von Gepäck auf der Plattform des Gepäckträgers darf die Spannkraft des Gurtes /Riemens die Kraft von 15 kg nicht überschreiten.

5. Achten Sie darauf, dass Gepäckstücke so auf dem Gepäckträger befestigt sind, dass alle Reflektoren für andere Verkehrsteilnehmer / -innen gut erkennbar sind.

6. Aus Sicherheitsgründen sind alle Komponenten wie z. B. Körbe oder Taschen vor dem Transport des Rads auf einem Pkw (oder anderen Transportfahrzeugen) unbedingt zu entfernen!

ENGLISH

1. The prerequisite for mounting is that all parts included in the scope of supply have been delivered. Before mounting the carrier, check with your specialist retailer or the manufacturer of your bicycle that your bicycle has suitable attachment points for mounting a bicycle carrier. Make sure that the strength specifications of your bicycle allow a carrier to be mounted and are compatible with the strength specifications of the carrier. These mounting instructions and instructions for use comply with the specifications of ISO 11243:2023 for bicycle carriers.

2. The carrier VEGA EVO is suitable and allowed to be mounted only above the rear wheel. Only product-specific mounting material may be used. **Observe the tightening torques and type descriptions (standard and strength) of the individual fastening elements on the mounting sketch.**

3. The secure transport of luggage by bicycle can only be ensured using a carrier.

4. In accordance with EN 17406, the carrier is exclusively suitable and approved for bicycle categories 1 and 2.

 5. The carrier is approved for a maximum load of 25 kg. Do not exceed the maximum total load specified by the manufacturer of the bicycle.

 6. The carrier is not approved for attachment of a child's seat/carrying a child. tubus carriers are generally not approved for carrying passengers. The carrier is not suitable for the attachment of a bicycle trailer. No additional parts may be attached to the carrier by means of a crimp connection (e.g. metal clamps/child's seat). A child's seat attached to our carriers by means of a crimp connection, as well as allowing people to ride on the carrier, endangers the life and limb of the child or passenger!

 7. Structural changes to the carrier are not permitted. If you make structural changes to the carrier, you endanger your own safety and that of other road users. We do not accept any liability for damage caused by structural changes to the products manufactured by us.

8. At the end of its service life, the carrier should not be disposed of with household waste, it must be disposed of in an environmentally friendly manner. Separate the different materials (e.g. aluminium, steel and titanium) and ensure proper recycling. Electronic components (e.g. rear lights) should be dismantled and disposed of separately in designated containers in accordance with the European WEEE Directive 2012/19/ EU. Ask your specialist retailer or local authority about the disposal routes currently available.

 **Check the following safety-relevant points before every journey:**
1. Make sure that the total weight allowed for the bicycle (made up of bicycle, rider and luggage) is not exceeded.

2. Make sure that all the fasteners on your bicycle (screws, nuts, quick release skewers) are tight and secure and that the carrier is not damaged. Check the threaded connections with a torque wrench after the first 100 km of riding and then every 500 km according to the specifications in these instructions.

3. Ensure that the luggage is evenly distributed on your bicycle carrier, so that weight is distributed approximately evenly on the right and left. Position your luggage as evenly distributed as possible on the platform of the carrier. The centre of gravity should be inside the area of the platform. Prevent the luggage from protruding beyond the front or rear edge (in the riding direction) of the carrier platform. Note that carrying additional luggage changes the handling of your bicycle (especially when steering and braking!). Luggage (e.g. panniers, baskets and child seats, provided that they are approved for the carrier by the manufacturer) must be attached to the carrier according to the manufacturer's instructions. Luggage must be secured against slipping and falling off. There must be no loose straps or parts hanging down that could get caught in the wheel.

4. When using a lashing strap (e.g. art. no. 18022, art. no. 75055) to secure luggage on the platform of the carrier, the lashing force of the strap must not exceed 15 kg.

5. Make sure that luggage is attached to the carrier in such a way that all reflectors and rear lights are clearly visible to other road users.

6. For safety reasons, all components such as baskets or panniers must be removed before the bike is transported on a car (or other vehicle)

FRANÇAIS

1. Vérifiez que le kit de montage comporte toutes les pièces nécessaires avant de procéder au montage. Avant le montage du porte-bagages, vérifiez auprès du revendeur de vélos ou du fabricant de votre vélo que votre vélo possède les œilletons de fixation adaptés pour le montage d'un porte-bagages. Assurez-vous également que les spécifications de résistance de votre vélo autorisent le montage d'un porte-bagages et que celles-ci sont compatibles avec les spécifications de résistance du porte-bagages. Les présentes instructions de montage et d'utilisation sont conformes aux exigences de la norme ISO 11243:2023 en matière de porte-bagages de vélo.

2. Le porte-bagages VEGA EVO est uniquement conçu et homologué pour être monté au-dessus de la roue arrière. Seul le matériel de montage spécifique au produit peut être utilisé. **Veillez tenir compte des couples de serrage et des descriptions des composants (en matière de norme et de résistance) de chaque élément de fixation figurant sur le schéma de montage.**

3. Les bagages ne peuvent être transportés de manière sécurisée qu'au moyen d'un porte-bagages.

4. Conformément à la norme EN 17406, le porte-bagages est exclusivement adapté et homologué pour les catégories de vélo 1 et 2.

 5. Le porte-bagages est homologué pour une charge maximale s'élevant à 25 kg. La charge totale stipulée par le fabricant du vélo ne doit en aucun cas être dépassée.

 6. Le porte-bagages n'est pas homologué pour la fixation d'un siège enfant / le transport d'un enfant. En règle générale, les porte-bagages tubus ne sont pas homologués pour le transport de personnes. Le porte-bagages n'est pas conçu pour tirer une remorque de vélo. Il est interdit de fixer des pièces supplémentaires au porte-bagages (p. ex. colliers de serrage métalliques / siège enfant) au moyen d'un sertissage. Un siège enfant qui est fixé par colliers de serrage sur a de nos porte-bagages, tout comme le transport d'une personne sur le porte-bagages, met en danger la vie ou l'intégrité physique de l'enfant ou de la personne transportée !

 7. Toute modification structurelle du porte-bagages est interdite. Si des modifications structurelles devaient être réalisées sur le porte-bagages, vous mettez votre propre sécurité et celle des autres usagers de la route en danger. Nous déclinons toute responsabilité pour des dommages causés par une modification structurelle des produits que nous fabriquons.

8. À la fin de sa vie, le porte-bagages ne doit pas être jeté avec les déchets ménagers, mais doit être éliminé de manière écologique. Triez les différents matériaux (p. ex., l'aluminium, l'acier et le titane) et assurez-vous qu'ils finissent l'objet d'un recyclage approprié. Les composants électroniques (p. ex., l'éclairage arrière) doivent être, conformément à la directive européenne DEEE 2012/19/UE, démontés et triés dans les conteneurs prévus à cet effet. Renseignez-vous sur les méthodes de mise au rebut actuelles auprès de votre revendeur spécialisé ou de votre commune.

 **Avant chaque utilisation, veuillez vérifier les points suivants déterminants pour votre sécurité:**
1. Assurez-vous que le poids total autorisé pour le vélo n'est pas dépassé (poids du vélo, de cycliste et des bagages).

2. Assurez-vous que tous les éléments de fixation de votre vélo (vis, écrous, blocages rapides) sont bien serrés et sécurisés, et que le porte-bagages ne présente aucun dommage. Vérifiez les records vissés au moyen d'une clé dynamométrique une fois les 100 premiers kilomètres parcourus puis tous les 500 kilomètres conformément aux instructions des présentes instructions.

3. Veillez à répartir les bagages de manière homogène de chaque côté du vélo, de sorte qu'il y ait le même poids à droite et à gauche. Positionnez vos bagages sur la plateforme du porte-bagages de la manière la plus uniforme possible. Il est pour cela recommandé que le centre de gravité se situe sur la plateforme. Prévenez le surplomb (des bagages) sur le bord avant ou arrière (dans le sens de la marche) de la plateforme du porte-bagages. Veillez à ce que le transport de bagages supplémentaires n'altère pas votre façon de rouler à vélo (en particulier dans les virages et lorsque vous freinez !). Les bagages (p. ex., les sacoches, les paniers et les sièges enfants dans la mesure où ces derniers sont homologués par le fabricant pour un montage sur le porte-bagages) doivent être attachés sur le porte-bagages conformément aux instructions du fabricant. Les bagages doivent être sécurisés pour prévenir tout glissement et toute chute. Aucune angle ou pièce ne doit se prendre dans les rayons.

4. Si les bagages sont attachés sur la plateforme du porte-bagages avec un tendeur ou une sangle de serrage (référence 18022, 75055), leur force de serrage ne doit pas dépasser 15 kg.

5. Veillez à ce que les bagages soient fixés sur le porte-bagages de sorte que tous les éléments réfléchissants et les éclairages arrière soient bien visibles des autres usagers de la route.

6. Pour des raisons de sécurité, tous les composants fixés au vélo tels que des paniers ou des sacoches doivent être retirés avant le transport du vélo par un véhicule (ou tout autre moyen de transport).

• der Fehler nicht auf folgende Ursachen zurückzuführen ist:

- unsachgemäße Änderungen am Produkt, die von tubus nicht vorgesehen sind,
- mutwillige Zerstörung, Zweckentfremdung oder Unfallschäden,
- Einsatz von ungeeigneten Reinigungsmitteln,
- Durchführung ungeeigneter Reparaturen oder Nachbesserungen.

Sie müssen tubus das fehlerhafte Produkt auf eigene Kosten übergeben oder zurücksenden. Werden Garantiesprüche geltend gemacht und stellt sich bei der Prüfung des Produkts durch tubus heraus, dass Garantiesprüche vorliegen, erstattet tubus dem Endkunden die für den Rückversand entstandenen Kosten. Für die Mobilgarantie genügt zunächst die Zusendung des Kaufbelegs in Verbindung mit einem Schadennachweis durch Foto oder schriftliche Bestätigung einer Werkstatt.

Diese Garantie unterliegt dem Recht der Bundesrepublik Deutschland. Erfüllungsort für die Verpflichtungen aus diesen Garantiebedingungen ist Münster, Deutschland.

NEDERLANDS

1. Check voor montage of alle onderdelen die bij levering inbegrepen moeten zijn, ook in de verpakking zitten. Vraag voordat u de bagagedrager monteert bij uw fietsenmaker of de fietsfabrikant na of uw fiets wel de goede bevestigingspunten heeft voor het monteren van een bagagedrager. Ga na of volgens de sterktespecificaties van uw fiets een bagagedrager gemonteerd mag worden en of deze bij de sterktespecificaties van de bagagedrager passen. Deze montagehandleiding en gebruiksaanwijzing voldoet aan de eisen van ISO 11243:2023 voor bagagedragers voor fietsen.

2. De bagagedrager VEGA EVO is alleen geschikt en goedgekeurd voor montage boven het achterwiel. Gebruik alleen originele artikelen en montage materiaal. **Neem de aanhaalmomenten en typeaanduidingen (norm en sterkte) van de bevestigingsonderdelen op de montagekening in acht.**

3. Bagage kan alleen veilig op een fiets worden vervoerd wanneer gebruik wordt gemaakt van een bagagedrager.

4. Overeenkomstig EN 17406 is de bagagedrager uitsluitend geschikt en goedgekeurd voor gebruikscategorie 1 en 2.

 5. De bagagedrager is goedgekeurd voor een maximale belasting van 25 kg. De door de fabrikant van de fiets voorgeschreven maximale belasting mag in geen geval worden overschreden.

 6. Gebruik de bagagedrager niet voor het bevestigen van een kinderzitje/het meenemen van een kind. tubus bagagedragers zijn niet goedgekeurd voor het vervoer van personen. De bagagedrager is niet geschikt voor het bevestigen van een fietskar. Bevestig geen extra onderdelen met een knelkoppeling (bv. metalen klemmen/kinderzitje) aan de bagagedrager. Een kinderzitje dat met een knelkoppeling wordt bevestigd op de bagagedrager, en het meenemen van personen op de bagagedrager brengen het leven en de gezondheid van het kind of de meerijsende persoon in gevaar!

 7. U mag de constructie van de bagagedrager niet veranderen. Het veranderen van de constructie brengt uw eigen veiligheid en die van andere weggebruikers in gevaar. Wij zijn niet aansprakelijk voor enige schade die wordt veroorzaakt door een wijziging in de constructie van door ons gemaakte producten.

8. Lever de bagagedrager in bij de milieustraat als u hem wilt weggegoien. Hij hoort niet bij het huishoudelijk afval. Scheid het metaal (zoals aluminium, staal en titanium) zo goed mogelijk en zorg voor een correcte recycling. Afgedankte elektrische en elektronische apparatuur (bv. achterlichter) moet worden gedemonteerd volgens de WEEE-richtlijn 2012/19/EU. Lever deze onderdelen in de voor- of milieustraat of andere inleverpunten. Of informeer bij uw gemeente waar u deze onderdelen kunt inleveren.

 **Check in verband met de veiligheid voor elke rit de volgende punten:**
1. Let op dat u binnen het maximaal toegestaan totaalgewicht van de fiets (fiets, berijder en bagage) blijft.

2. Check of alle bevestigingsmiddelen van uw fiets (bouten, moeren, snelspanners) goed vastzitten en dat de bagagedrager niet beschadigd is. Controleer bouten en moeren met een mommentsleutel na de eerste 100 km en vervolgens om de 500 km volgens de specificaties in deze handleiding.

3. Zorg ervoor dat de bagage gelijkmatig op de bagagedrager is verdeeld, zodat het gewicht aan de rechter en linkerkant ongeveer gelijk is. Plaats de bagage zoveel mogelijk gelijkmatig op de bagagedrager. Het zwaartepunt moet zich op het platform van de bagagedrager bevinden. Zorg ervoor dat er geen bagage uitsteekt aan de voor- of achterkant (in de rijrichting) van het platform van de bagagedrager. Denk eraan dat als u bagage meeneemt, het rijgedrag van uw fiets verandert. Dit geldt vooral voor het sturen en remmen. Bevestig accessoires om bagage mee te nemen (bijv. fietstassen, fietsmanden en kinderzitjes, indien deze overeenkomstig de instructies van de fabrikant gemonteerd mogen worden) op de bagagedrager volgens de instructies van de fabrikant. Maak bagage goed vast om verschuiven en naar beneden vallen te voorkomen. Zorg ervoor dat riempjes of onderdelen niet naar beneden hangen. Deze kunnen anders in het wiel terechtkomen.

4. Bij gebruik van een snelbinder of spanband (bijv. art.–nr. 18022, art.–nr. 75055) om bagage op het platform van de bagagedrager te bevestigen, mag de spankracht van de band/riem niet groter zijn dan 15 kg.

5. Zorg ervoor dat de bagage zo op de de bagagedrager is bevestigd dat alle reflectoren en achterlichten duidelijk zichtbaar zijn voor andere weggebruikers.

6. Haal alle onderdelen zoals bijvoorbeeld fietsmanden en tassen altijd van de bagagedrager af voordat u de fiets vervoert op een auto of ander transportmiddel.

• der Fehler nicht auf folgende Ursachen zurückzuführen ist:

• unsachgemäße Änderungen am Produkt, die von tubus nicht vorgesehen sind,

WARRANTY CONDITIONS AND CONDITIONS FOR THE MOBILE WARRANTY

tubus carrier systems GmbH (hereinafter simply "tubus") grants you a **30-year warranty** on all tubus carriers produced in 2009 or later, plus a **three-year mobile warranty**, both of which apply for total failure of your tubus carrier due to breakages. These manufacturer's warranties are subject to the following terms and conditions:

Subject to the following provisions, tubus guarantees that the standard carrier from the tubus product range supplied to you, the End Customer, by tubus (hereinafter referred to as the "Product") shall be free of material and manufacturing faults for a period of 30 years starting from the date of delivery as per the purchase receipt (warranty period). This guarantee shall be hereinafter referred to as the "Warranty Promise". This Warranty Promise does not cover carriers that were produced specifically for bicycle manufacturers and that formed part of the original equipment of the bicycle in question; tubus shall rectify the faults covered by the Warranty Promise and claimed by you at its own cost, either by repairing existing parts or supplying new or refurbished parts, according to its own judgement. Under the Mobile Warranty, tubus shall send you a replacement luggage rack free of charge and as quickly as possible (subject to availability at the time) within the first 3 years following the date of your purchase.

tubus is entitled, but not obliged, to perform technical modifications in addition to the repair or replacement in order to bring the Product in line with the current state of the art. Any other claims brought against us by you based on the Warranty Promise, in particular claims for dama-

ESPAÑOL

1. Para montar el portaequipajes es imprescindible disponer de todas las piezas incluidas en el suministro. Antes de montar el portaequipajes, consulte al distribuidor especializado o al fabricante de la bicicleta si esta cuenta con los puntos de fijación adecuados para el montaje del portaequipajes. Asegúrese de que las especificaciones de resistencia de su bicicleta admiten el montaje de un portaequipajes y que son compatibles con las especificaciones de resistencia del portaequipajes. Estas instrucciones de montaje y uso cumplen lo dispuesto en la norma ISO 11243:2023 para portaequipajes de bicicletas.

2. El portaequipajes VEGA EVO sólo es adecuado y está homologado para su montaje por encima de la rueda trasera. Debe utilizarse exclusivamente el material de montaje específico para el artículo. **Observe los pares de apriete y las descripciones de tipo (estándar y resistencia) de los distintos elementos de fijación que se indican en el esquema de montaje.**

3. El transporte seguro de equipaje en bicicleta solo se puede garantizar mediante el uso de un portaequipajes.

4. Según la norma EN 17406, el portaequipajes es adecuado y está homologado exclusivamente para bicicletas de categoría 1 y 2.

 5.El portaequipajes está homologado para una carga máxima de 25 kg. En ningún caso debe superarse la carga total especificada por el fabricante de la bicicleta.

 6.El portaequipajes no está homologado para fijar un asiento infantil ni para llevar a un niño. Por lo general, los portaequipajes tubus no están homologados para transportar a personas. El portaequipajes no es adecuado para fijar un remolque de bicicleta. No deben fijarse al portaequipajes piezas adicionales mediante una unión a presión (p. ej., abrazaderas metálicas o asiento infantil). Fijar un asiento infantil en nuestro portaequipajes mediante una unión a presión y transportar a personas en el portaequipajes ponen en peligro la vida y la integridad física del niño o de la persona transportada.

 7. No está permitido modificar la estructura del portaequipajes. Si realiza modificaciones estructurales en el portaequipajes, está poniendo en peligro su propia seguridad y la de otros usuarios de la carretera. Declinamos cualquier tipo de responsabilidad por daños producidos por una modificación estructural de los productos que fabricamos.

8. Una vez finalizada su vida útil, el portaequipajes no debe desecharse con los residuos domésticos, sino que debe eliminarse de manera respetuosa con el medio ambiente. Separe los diferentes materiales (p. ej., aluminio, acero y titanio) y asegúrese de reciclarlos correctamente. Los componentes electrónicos (p. ej., luces traseras) deben desmontarse conforme a la Directiva RAEE 2012/19/UE y desecharse por separado en los contenedores previstos para ello. Infórmese en el distribuidor especializado o en su ayuntamiento sobre las vías de eliminación actuales.

 **Antes de cada viaje, compruebe los siguientes puntos relevantes para la seguridad:**
1. Asegúrese de que no se supera el peso total permitido para la bicicleta (suma de la bicicleta, el/la ciclista y el equipaje).

2. Compruebe que todos los elementos de fijación de la bicicleta (tornillos, tuercas, cierres rápidos) estén bien apretados y asegurados, y que el portaequipajes no presente daños. Compruebe las uniones atornilladas con una llave dinamométrica después de los primeros 100 km, y después cada 500 km según las especificaciones de estas instrucciones.

3.Distribuya el equipaje de manera uniforme en el portaequipajes, de manera que el peso sea más o menos el mismo a la izquierda y a la derecha. Coloque el equipaje en la plataforma del portaequipajes de la forma más uniforme posible. El centro de gravedad debe encontrarse dentro de la plataforma. Evite que el equipaje sobresalga del borde delantero o trasero (en el sentido de la marcha) de la plataforma del portaequipajes. Tenga en cuenta que llevar equipaje modifica el comportamiento de marcha de la bicicleta (especialmente al dirigir y frenar). Los bultos del equipaje (p. ej., bolsas de equipaje, cestas y asientos infantiles, siempre y cuando estos estén autorizados para el portaequipajes por el fabricante) deben fijarse al portaequipajes según las indicaciones del fabricante. El equipaje debe estar asegurado para evitar que resbale y caiga. No debe haber correas sueltas ni piezas colgando que puedan enredarse en la rueda.

4.Cuando se utiliza una correa o cinta tensora (p. ej., n.º art. 18022 o 75055) para sujetar el equipaje en la plataforma del portaequipajes, la fuerza de sujeción de la correa/cinta no debe superar los 15 kg.

5.Asegúrese de que los bultos estén fijados en el portaequipajes de manera que todos los reflectores y luces traseras queden bien visibles para el resto de usuarios de la carretera.

6.Por motivos de seguridad, antes de transportar la bicicleta en un coche (u otro vehículo de transporte) deben retirarse todas las componentes, como cestas o bolsas.

ITALIANO

1. Il montaggio è effettuabile solo se tutte le parti comprese nella dotazione della fornitura sono presenti e disponibili. Prima di montare il portapacchi, assicurarsi presso un negozio di biciclette specializzato, oppure presso il produttore stesso della bicicletta, che la bicicletta sia dotata di tutti i punti di fissaggio necessari per il montaggio di un portapacchi per biciclette. Assicurarsi inoltre che le specifiche di resistenza della bicicletta permettano l'installazione di un portapacchi e siano compatibili con le specifiche di resistenza del portapacchi stesso. Le presenti istruzioni di montaggio ed utilizzo sono conformi alle direttive ISO 11243:2023 in materia di portapacchi per biciclette.

2. I portapacchi VEGA EVO è adatto e approvato solo per il montaggio sopra la ruota posteriore. È consentito utilizzare solo materiale di montaggio specifico per i singoli articoli. **Attenersi sempre alle coppie di serraggio ed alle descrizioni sullo schema di montaggio (norma e resistenza) caratterizzanti i singoli elementi di fissaggio.**

3. È possibile garantire il trasporto sicuro dei bagagli in bicicletta solo utilizzando un portapacchi.

4. In conformità alla norma EN 17406, il portapacchi è idoneo e omologato esclusivamente per biciclette di categoria 1 e 2.

 5. Il portapacchi è omologato per un carico massimo di 25 kg. In nessun caso deve essere superato il carico totale prescritto dal produttore della bicicletta.

 6. Il portapacchi non è omologato per il fissaggio di un seggiolino per bambini o per il trasporto di bambini. Fondamentalmente, i portapacchi tubus non sono omologati per il trasporto di persone. Il portapacchi non è idoneo per il fissaggio ad un rimorchio per bicicletta. Non è consentito fissare al portapacchi elementi aggiuntivi per mezzo di collegamento a compressione (ad esempio morsetti in metallo/seggiolino per bambini). Un seggiolino per bambini fissato ad un nostro portapacchi per mezzo di collegamento a compressione, come anche il trasporto di persone sul portapacchi, mettono a rischio la vita del bambino o della persona trasportata!

 7. Non è consentito apportare modifiche strutturali ai portapacchi. Apportare modifiche strutturali ai portapacchi significa mettere a rischio la propria sicurezza e quella degli altri utenti della strada. Decliniamo ogni responsabilità per danni derivanti da modifiche strutturali apportate ai prodotti da noi forniti.

8. Al termine del suo ciclo di vita, il portapacchi deve venire smaltito nel rispetto dell'ambiente e non come rifiuto domestico. È necessario quindi separare i diversi materiali (ad esempio alluminio, acciaio e titanio), assicurandosi poi che essi vengano recuperati in maniera professionale. Parti elettroniche (ad esempio fanalini posteriori) devono venire smontati, smantellati e smaltiti negli appositi contenitori conformemente alla normativa RAEE 2012/19/UE. Tutte le informazioni in merito alle attuali modalità di smaltimento sono reperibili nei negozi specializzati o presso la propria amministrazione comunale.

 **Verificare i seguenti punti relativi alla sicurezza prima di ogni partenza:**
1. Assicurarsi che il peso complessivo consentito per la bicicletta (comprensivo di bicicletta, ciclista e bagaglio) non venga superato.

2. Assicurarsi che tutti gli elementi di fissaggio della bicicletta (viti, dadi, fissaggi rapidi) siano saldamente serrati ed assicurati e che i portapacchi non sia danneggiato. Verificare i collegamenti a vite con una chiave dinamometrica dopo i primi 100 km di viaggio e, successivamente, ogni 500 km in conformità alle direttive di queste istruzioni.

3. Distribuire il bagaglio uniformemente sul portapacchi della bicicletta, in modo che a destra e a sinistra sia disposto circa lo stesso peso. Posizionare il bagaglio sulla piattaforma del portapacchi nel modo più uniforme possibile. Il baricentro deve trovarsi all'interno della piattaforma. Evitare la sporgenza (del bagaglio) oltre il bordo anteriore o posteriore (in direzione di marcia) della piattaforma portabagagli. Tenere in considerazione il fatto che trasportare un bagaglio aggiuntivo modifica il comportamento della bicicletta (soprattutto in curva e in frenata!). I bagagli (ad es. borse, cestini e seggiolini per bambini, a condizione che siano omologati per i portapacchi) devono essere assicurati e fissati a fissare al portapacchi rispettando le direttive del costruttore. Il bagaglio deve venire assicurato in maniera tale che non possa scivolare o cadere a terra. Non è consentito lasciar pendere liberamente cinghie o parti che potrebbero impigliarsi nelle ruote.

4. Con l'impiego di una cinghia o fettuccia di tensionamento (ad es. Art. 18022, Art. 75055) per il fissaggio del bagaglio sulla piattaforma del portapacchi la forza di tensionamento della cinghia/fettuccia non deve superare i 15 kg.

5. Fare attenzione che i bagagli siano fissati ai portapacchi in maniera tale che tutti i riflettori ed i fanalini posteriori siano ben visibili per altri utenti della strada.

6. Per motivi di sicurezza, tutti i componenti come cesti o borse sono assolutamente da rimuovere prima di trasportare la bicicletta sull'auto (o su altri mezzi di trasporto)]

• Scanner il codice QR per ottenere le condizioni di la garantie et les conditions de la garantie mobile.

• Scanner el código QR para acceder a las condiciones de la garantía y las condiciones de la garantía móvil.

• Scannerrizzare il codice QR per consultare le condizioni di garanzia e quelle di garanzia mobile.

This Warranty is subject to the law of the Federal Republic of Germany. The place of performance for the obligations arising from these Warranty Conditions shall be Münster, Germany.

 **F** Scanner le code QR pour obtenir les conditions de la garantie et les conditions de la garantie mobile.

NL Scan de QR-code om de garantievoorwaarden en voorwaarden voor de mobiele garantie te bekijken.

ES Escane el código QR para acceder a las condiciones de la garantía y las condiciones de la garantía móvil.